



**PRŮVODCE PRODEJEM**  
Průmysl a stavebnictví

Na tuto stránku se vrátíte  
kliknutím na logo kdekoli  
v dokumentu

## PRŮVODCE PRODEJEM

## PRACOVNÍ SVĚTLA OBEČNĚ

## SPECIÁLNÍ PRODUKTY

## PODPORA PRODEJE

## TERMÍNY A POJMY

[JAK POUŽÍVAT  
PRŮVODCE](#)

[NOVINKY](#)

[CÍLE SCANGRIPU](#)

[SKUPINA HULTAFORS](#)

[GO GREEN](#)

[TYPY ZÁKAZNÍKŮ](#)

[KDY ZÁKAZNÍK  
NAKUPUJE?](#)

[SCANGRIP PŘIPOJENÍ](#)

[CORDLESS-ALLIANCE-SYSTEM  
CAS](#)

[RUČNÍ SVÍTILNY](#)

[KAPESNÍ SVÍTILNY](#)

[ČELOVÉ SVÍTILNY](#)

[MALÉ REFLEKTORY](#)

[REFLEKTORY](#)

[SVÍTILNY AREA](#)

[TOWER SVÍTILNY](#)

[SVÍTILNY SITE](#)

[PŘÍSLUŠENSTVÍ](#)

[SVÍTILNY PRO ZVEDÁKY](#)

[SVÍTILNY DO VÝBUŠNÉHO  
PROSTŘEDÍ](#)

[JAK PRODÁVAT SCANGRIP  
KONCOVÝM UŽIVATELŮM?](#)

[DEMO BOXY](#)

[PRODEJNÍ DISPLAYE](#)

[INDIVIDUÁLNÍ AKCE](#)

[SVÍTILNY NA PŘÁNÍ](#)

[NÁHRADNÍ DÍLY](#)

[STRÁNKY OBCHODNÍHO  
PARTNERA](#)

[BROŽURY KE STAŽENÍ](#)

Kliknutím na nadpis  
přejdete do sekce

[USB NABÍJEČKY](#)

[TECHNICKÉ TERMÍNY](#)

[TŘÍDY OCHRANY](#)

[TEPLOTY BAREV](#)

[OVLÁDÁNÍ POMOCÍ  
BLUETOOTH](#)

[3 ROKY ZÁRUKA](#)

# JAKÉ NOVINKY JSOU V PRŮVODCI PRODEJEM?

Abychom Vám poskytli rychlý přehled “CO JE V PRŮVODCI NOVÉHO” uvedli jsme hlavní témata a odkazy na příslušné stránky

## PRŮVODCE PRODEJEM

## PRACOVNÍ SVĚTLA OBECNĚ

## SPECIÁLNÍ PRODUKTY

## PODPORA PRODEJE

## TERMÍNY A POJMY

[CESTOU SCANGRIP](#)

[ČELOVKA](#)

[JAK PRODÁVAT CONNECT](#)

[OVLÁDÁNÍ POMOCÍ  
BLUETOOTH](#)

[FLEX WEAR](#)

[TABLE DISPLAY](#)

[ZÁKLADNÍ PŘIPOJENÍ - BASIC  
CONNECT](#)

[DEMO BOXY](#)

[DUO CONNECT](#)

[TOVER COMPACT CONNECT](#)

[MULTILIGHT CONNECT](#)

[I-VIEW DRŽÁK](#)

[CONNECTOR](#)

Obecné aktualizace

Nový ceník od ledna 2023

## JAK POUŽÍVAT PRŮVODCE

Průvodce si můžete projít od začátku do konce nebo jej podle potřeby použít k získání znalostí.

Nejlépe se zobrazí v režimu celé obrazovky na tabletu nebo telefonu pomocí aplikace Acrobat.

V rejstříku můžete kliknutím na tituly přejít do příslušných sekcí. Kliknutím na logo SCANGRIP se vždy dostanete zpět do rejstříku.

Produkty jsou přiřazeny k odpovídajícím typům zákazníků.

Pomocí přehledu segmentů porozumíte typům zákazníků a uvidíte nejoblíbenější produkty.

Kliknutím na ikonu  zobrazíte videa produktů, jsou-li k dispozici.

Sekce znalostí na konci vám poskytne podrobnější informace o technických pojmech a konceptech.

## PRODUKT PRO KAŽDOU POTŘEBU

Sortiment SCANGRIP obsahuje širokou škálu výrobků pro různé použití a typy koncových uživatelů. Tato příručka je určena na podporu našich partnerů při prodeji pracovních světel SCANGRIP.

Získáte...

- Přehled odpovídajících produktů pro segmenty průmyslu a stavebnictví, propojení produktů s typy koncových uživatelů a zvýraznění klíčových rozdílů.
- Důležitý nástroj pro podporu prodeje produktů, ukázky a prezentace, včetně integrovaných odkazů prezentací na YouTube.

Naším cílem je poskytnout obchodním partnerům snadný návod, jak efektivně a jednoduše prodávat SCANGRIP a podporovat ambice k vytváření atraktivních obchodních příležitostí pro naše partnery.



# WORK LIGHTS OF THE FUTURE

Designed by us. Manufactured by us.

**SCANGRIP**<sup>®</sup>  
INNOVATION FROM DENMARK

## CÍLE SCANGRIPU



### Vytváření svítilen a obchodních příležitostí

Jako přední evropský výrobce inovativních pracovních světel nabízí SCANGRIP nejširší a komplexní škálu řešení osvětlení na trhu.

Chceme být dlouhodobým partnerem s primárním cílem poskytovat atraktivní obchodní příležitosti, které posilují vaše postavení na trhu a rozšiřují vaše podnikání.

Jako náš zákazník budete moci těžit z našeho flexibilního globálního dodavatelského řetězce a přesně vybrat požadované obchodní nastavení z hlediska rozsahu, složitosti a logistiky.

Bud'te stále informováni na



Seznamte se s námi na mezinárodních výstavách.



# WORK LIGHTS OF THE FUTURE

Designed by us. Manufactured by us.

**SCANGRIP®**  
INNOVATION FROM DENMARK

## SKUPINA HULTAFORS

### SCANGRIP - součást skupiny HULTAFORS

V roce 2021 se SCANGRIP stal součástí HULTAFORS GROUP – globální společnosti nabízející unikátní portfolio prémiových značek v oblasti osobní ochrany, náradí a dalšího vybavení pro náročné řemeslníky.

Stejně jako SCANGRIP má i Hultafors dlouhou historii inovací a vysoce kvalitní produkty, například ikonický skládací metr.



# WORK LIGHTS OF THE FUTURE

Designed by us. Manufactured by us.

**SCANGRIP**<sup>®</sup>  
INNOVATION FROM DENMARK

## GO GREEN

### Úspora energie- dlouhá životnost – lepší volba pro klima

SCANGRIP udělal první krok, pokud jde o využívání nových technologií k vývoji vysoce kvalitních, efektivních a trvanlivých pracovních světel.

I když jsme před dlouhou dobou začali vyrábět pracovní světla, pracovali jsme s vysoce účinnými, energeticky úspornými LED diodami - a dnes jsou všechna naše osvětlení vyvinuta tak, aby byla energeticky úsporná a měla dlouhou životnost.

Toto je to, co nazýváme **GO GREEN**

Pro více informací: [SCANGRIP.COM/GO-GREEN](https://www.scangrip.com/go-green)





# CORDLESS ALLIANCE SYSTEM - CAS

**SCANGRIP®**

INNOVATION FROM DENMARK

Jedna baterie, mnoho řešení.

CAS je systém akumulátorových baterií výrobců přední značky elektrického nářadí, 100% kompatibilita pro více než 300 přístrojů, samostatně ve třídě 18V. Jedna baterie, mnoho řešení.

Od roku 2009 jsou baterie generace METABO 100% vzájemně kompatibilní - dnes se nazývají systém CAS.

SCANGRIP je jedním z 35 výrobců ve skupině CAS se specializací na profesionální aplikace pracovních světel v automobilovém, průmyslovém a stavebním segmentu.



## Hlavní typy zákazníků

## Nejoblíbenější produkty podle typu zákazníka

Všeobecné použití



Údržba a opravy  
Inženýrství  
Inspekce a kontrola kvality



Námořní průmysl



Použití na lodích  
Údržba a opravy  
Bezpečnost



Riziková produkce



Nebezpečné prostředí  
Požadavky ATEX nebo IECEx  
Hořlavé kapaliny, plyn nebo prach



Letectví



Opravy nebo provoz letiště  
Servis a kontrola  
Čištění a údržba



Veřejné služby



Hasiči, policie a záchranná služba  
Městská služba a zdravotní péče  
Vojenské služby



Domácí služby



Čištění a údržba  
Bezpečnostní služby  
Kominictví a další služby



  
Kliknutím na nadpis  
přejdete do sekce

## Hlavní typy zákazníků

## Nejoblíbenější produkty podle typu zákazníka

 <p>Tesař</p>	Stavebnictví Uvnitř / venku					
 <p>Elektrikář</p>	Instalace a opravy elektřiny Instalace a opravy sítě					
 <p>Instalatér</p>	Instalace a opravy potrubí Sanitární instalace Kovoobrábění					
 <p>Malíř</p>	Malíři a dekoratéri Vizuální dokončování Štukatéri					
 <p>Zedník</p>	Zedník a podlahář Uvnitř i venku					
 <p>Obecné konstrukce</p>	Obecné venkovní stavby Betonové konstrukce Události					
 <p>Silniční a železniční stavby</p>	Udržba stavebních strojů Silniční konstrukce Stavba a údržba kolejí					

  
Kliknutím na nadpis  
přejdete do sekce

# ŘADA PRACOVNÍCH SVÍTELEN WORK

**SCANGRIP®**

INNOVATION FROM DENMARK

Světelná řešení pro vysoký výkon:

- Sofistikovaná pracovní světla vyrobená pro skutečné profesionály
- Nejnovější technologie pro nejlepší výkon
- Extrémní životnost a funkční design
- Prodloužená záruka (po registraci zákazníka)

**3**

years  
warranty

PATENT PROTECTED



# ŘADA PRACOVNÍCH SVÍTELEN LITE

**SCANGRIP®**

INNOVATION FROM DENMARK

Navrženo pro práci

- Vysoká kvalita za rozumnou cenu
- Využití osvědčených technologií
- Zjednodušený, funkční a uživatelsky příjemný design



# ŘADA PRACOVNÍCH SVÍTELEN CONNECT



**SCANGRIP®**

INNOVATION FROM DENMARK

Jedno řešení osvětlení pro všechny baterie

- Pracovní světlomety kompatibilní s 18V/20V akumulátory všech předních značek elektrického nářadí
- Kompatibilní s bateriovým systémem METABO/CAS „není potřeba žádný konektor“ 
- CONNECT POWER SUPPLY pro přímé napájení poskytující neomezenou dostupnost světla



# ŘADA PRACOVNÍCH SVÍTILEN CONNECT

Řada produktů CONNECT je jedním řešením osvětlení pro všechny 18V/20V bateriové sady

- Propojujeme svět baterií pro elektrické nářadí a profesionálních pracovních světlometů a dáváme na výběr, zda použít pracovní světlomety bez kabelu nebo s kabelem, podle pracovní situace.
- Kompatibilní s bateriovým systémem METABO/CAS „není potřeba žádný konektor“ 
- CHYTRÉ KONEKTORY s automatickou ochranou proti vybití, ochranou proti přetížení a sledováním teploty
- CHYTRÉ KONEKTORY Schváleno [TÜV Rheinland](#)
- CONNECT POWER SUPPLY pro přímé napájení poskytující neomezenou dostupnost světla
- [FAQ](#)

**SCANGRIP®**  
CONNECT



# RUČNÍ SVÍTILNY

**SCANGRIP®**

INNOVATION FROM DENMARK

- Integrovaná funkce pracovního světla a baterky v jednom
- Silné vestavěné magnetické držáky a zasouvací háčky pro zavěšení svítilny
- Flexibilní hlava lampy umožňuje naklonění až o 180°

							
							
	<b>MAG PRO</b>		<b>MINI MAG PRO</b>		<b>MAG</b>		<b>MAG PEN 3</b>
	600		200		300		150
	54		54		20		20
	1.5 - 15h		2h - 20h		2.5h - 5h		2h - 20h
	64.90		42.90		52.90		37.90

## PRŮMYSL

Obecné produkty



Námořní průmysl



Riziková produkce



Letectví



Veřejné služby



Domácí služby



## STAVEBNICTVÍ

Tesař



Elektrikář



Instalatér



Malíř



Zedník



Obecné konstrukce



Silniční a železniční práce



Použití výrobků pro zvýrazněné cílové skupiny



# RUČNÍ SVÍTELNY

**SCANGRIP®**

INNOVATION FROM DENMARK

- Extrémně odolná pracovní světla
- Konzole se zabudovaným silným magnetem
- Ultra tenké a kompaktní kontrolní svítilny 3 v 1 (řada SLIM)

**PRŮMYSL**

**STAVEBNICTVÍ**

Obecné produkty



Tesař



Námořní průmysl



Elektrikář



Riziková produkce



Instalatér



Letectví



Malíř



Veřejné služby



Zedník



Domácí služby



Obecné konstrukce



Silniční a železniční práce



**UNIFORM**

**UNIPEN**

**MINIFORM**

**SLIM**

**MINI SLIM**

500

150

200

500

200

65

65

65

30

30

2h - 4.5h

2h - 4h

3h - 6h

2.5h - 5h

2.5h - 5h

89.90

45.90

56.90

77.90

62.90











Použití výrobků pro zvýrazněné cílové skupiny

# RUČNÍ SVÍTILNY

- Ultra lehké pro optimální použití
- Systém SMART CLIP 4 v 1 (řada WORK LITE)
- Silné vestavěné magnety pro držení svítilny

**SCANGRIP®**

INNOVATION FROM DENMARK

				
	<b>WORK LITE S</b>	<b>WORK LITE M</b>	<b>STICK LITE S</b>	<b>STICK LITE M</b>
	250	350	150	400
	20	20	20	20
	2h - 20h	2h - 20h	2h - 20h	2h - 20h
	26.90	31.90	21.90	31.90

## PRŮMYSL

Obecné produkty



Námořní průmysl



Riziková produkce



Letectví



Veřejné služby



Domácí služby



## STAVEBNICTVÍ

Tesař



Elektrikář



Instalatér



Malíř



Zedník



Obecné konstrukce



Silniční a železniční práce



Použití výrobků pro zvýrazněné cílové skupiny

# RUČNÍ SVÍTILNY

**SCANGRIP®**

INNOVATION FROM DENMARK

- Ruční pracovní světlo s více výměnnými světelnými hlavami, nastavitelné v úhlu 120°
- Poskytněte svobodu výběru přesně takového řešení pracovního světla, které potřebujete
- Zabudovaný polyuretanový popruh s extrémně silným magnetem, který lze použít jako držák a háček v jedné jednotce
- Všechny produkty CONNECT mohou používat SCANGRIP SMART CONNECTOR pro 18V/20V baterie elektrického nářadí
- Kompatibilní s bateriovým systémem METABO/CAS „není potřeba žádný konektor“



NEW



NEW



NEW



CHYTRÝ KONEKTOR SCANGRIP  
Kliknutím na CONNECTOR zobrazíte sortiment



MULTILIGHT SEARCH  
CONNECT

MULTILIGHT FLEX  
CONNECT

MULTILIGHT FLOOD  
CONNECT

600

750

1500

30

30

30

Až do 24h@18V 5.2Ah

Až do 26h@18V 5.2Ah

Až do 13h@18V 5.2Ah

89.90

89.90

94.90

**PRŮMYSL**

Obecné produkty



Námořní průmysl



Riziková produkce



Letectví



Veřejné služby



Domácí služby



**STAVEBNICTVÍ**

Tesař



Elektrikář



Instalatér



Malíř



Zedník



Obecné konstrukce



Silniční a železniční práce



Použití výrobků pro zvýrazněné cílové skupiny

# RUČNÍ SVÍTILNY

**SCANGRIP®**

INNOVATION FROM DENMARK

- MULTILIGHT koncept je také dostupný jednotlivě
- Kombinujte tělo a hlavu
- Všechny produkty CONNECT mohou používat SCANGRIP SMART CONNECTOR pro 18V/20V baterie elektrického nářadí
- Kompatibilní s bateriovým systémem METABO/CAS „není potřeba žádný konektor“

NEW



SCANGRIP®  
CONNECT

CAS  
COMBILITE  
BATTERY SYSTEM

NEW



NEW

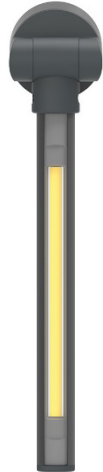

NEW



CHYTRÝ KONEKTOR SCANGRIP  
Kliknutím na CONNECTOR zobrazíte sortiment

MULTILIGHT  
BODY CONNECT

SEARCH  
HEAD  
CONNECT

FLEX HEAD  
CONNECT

FLOOD  
HEAD  
CONNECT

600

750

1500

30

30

30

30

54.90

44.90

44.90

49.90

PRŮMYSL

Obecné produkty



Námořní průmysl



Riziková produkce



Letectví



Veřejné služby



Domácí služby



STAVEBNICTVÍ

Tesař



Elektrikář



Instalatér



Malíř



Zedník



Obecné konstrukce



Silniční a železniční práce



Použití výrobků pro zvýrazněné cílové skupiny

# KAPESNÍ SVÍTILNY NA BATERIE

- Robustní a výkonné baterky mimořádně vysoké kvality
- Režim Boost poskytující dvojnásobný světelný výkon po dobu 60 sekund (NE FLASH PENCIL)
- Připínací a zápěstní popruh zajišťují snadné přenášení kamkoli jdete
- Ultra tenká FLASH PENCIL pouze  $\varnothing$  15 mm



**SCANGRIP®**

INNOVATION FROM DENMARK

**PRŮMYSL**

Obecné produkty



Námořní průmysl



Riziková produkce



Letectví



Veřejné služby



Domácí služby



**STAVEBNICTVÍ**

Tesař



Elektrikář



Instalatér



Malíř



Zedník



Obecné konstrukce



Silniční a železniční práce



**FLASH PENCIL**

75

54

Až do 2.5h

19.90



**FLASH PEN**

200

54

Až do 3.5h

27.90



**FLASH 300**

300

54

Až do 3h

34.90



**FLASH 600**

600

54

Až do 2h

44.90



Použití výrobků pro zvýrazněné cílové skupiny

# KAPESNÍ SVÍTILNY DOBÍJEČÍ

**SCANGRIP®**

INNOVATION FROM DENMARK

- Robustní a výkonné svítilny mimořádně vysoké kvality, lze nabíjet, přiložen USB kabel
- Režim Boost poskytující dvojnásobný světelný výkon po dobu 60 sekund „FLASH PEN R, 600R a 1000R“
- WORK PEN 200R pro profesionální inspekční práce, se sponou a zabudovanými magnety
- Připínací a zápěstní popruh zajišťují snadné přenášení kamkoli jdete
- FLASH MICRO R je k dispozici také v neutrální verzi“ bez loga SCANGRIP „



**FLASH MICRO R    FLASH 12-24V    FLASH PEN R    FLASH 600 R    FLASH 1000 R    WORK PEN 200 R**

	75	130	300	600	1000	200
	20	30	54	54	54	30
	0.25h - 2.5h	Až do 2h	Až do 3h	Až do 4h	Až do 4h	1h - 2.5h
	14.90	29.90	39.90	49.90	69.90	29.90

## PRŮMYSL

Obecné produkty



Námořní průmysl



Riziková produkce



Letectví



Veřejné služby



Domácí služby



## STAVEBNICTVÍ

Tesař



Elektrikář



Instalatér



Malíř



Zedník



Obecné konstrukce



Silniční a železniční práce



Použití výrobků pro zvýrazněné cílové skupiny

# KAPESNÍ SVÍTILNY

- Svítilny v hliníkovém pouzdře s ergonomickým a bezpečným úchopem
- Úhel paprsku od 10° do 60°
- TORCH LITE 400 dobíjecí vč. USB kabelu

**SCANGRIP®**

INNOVATION FROM DENMARK



MINI LITE A

PEN LITE A

POCKET LITE A

TORCH LITE 400A

TORCH LITE 400

100

100

150

400

400

54

54

54

54

54

Až do 4.5h

Až do 8h

Až do 3.5h

Až do 3h

Až do 2.5h

8.90

21.90

21.90

37.90

48.90

**PRŮMYSL**

Obecné produkty



Námořní průmysl



Riziková produkce



Letectví



Veřejné služby



Domácí služby



**STAVEBNICTVÍ**

Tesař



Elektrikář



Instalatér



Malíř



Zedník



Obecné konstrukce



Silniční a železniční práce



Použití výrobků pro zvýrazněné cílové skupiny



# SVÍTILNY NA PŘÁNÍ

- Branding vaší společnosti
- Perfektní osobní dárek pro zaměstnance
- Používá se jako dárek pro speciální akce, výročí společnosti a podobně
- [Kliknutím otevřete](#) průvodce se svítilnami na přání



Dohodněte si praktické podrobnosti se svým obchodním oblastním manažerem SCANGRIP.



# FLEX WEAR

- Flexibilní pracovní světlo určené k nošení
- Kombinace mezi bleskem a čelovkou
- Vestavěné magnety na klipu
- Řešení sady obsahuj čelenku a vestavěnou sponu pro použití na kapsu, hrud' aj



FLEX WEAR

FLEX WEAR KIT

75/150 místo 75

75/150 místo 75

20

20

2h - 4h

2h - 4h

29.90

39.90



INNOVATION FROM DENMARK

**PRŮMYSL**

**STAVEBNICTVÍ**

Obecné produkty



Tesař



Námořní průmysl



Elektrikář



Riziková produkce



Instalatér



Letectví



Malíř



Veřejné služby



Zedník



Domácí služby



Obecné konstrukce



Silniční a železniční práce



Použití výrobků pro zvýrazněné cílové skupiny

# ČELOVÉ SVÍTILNY

**SCANGRIP®**

INNOVATION FROM DENMARK

- Špičková COB LED čelovka, osvětlí celý váš pracovní prostor, aniž byste museli pohnout hlavou
- Dlouhá životnost spolu s funkcí plynulého stmívání. Funkce senzoru s bezdotykovým vypínačem
- Volitelná powerbanka 4000mAh pro delší provozní dobu
- Powerbanku k hlavovému pásku přes přiložený flexibilní klipsový držák a připojte kabel k čelovce
- Držák na přilbu s nastavitelným úhlem osvětlení 150° vč. 3 ks lepicí základny

**NEW**

Upgraded  
version  
2021

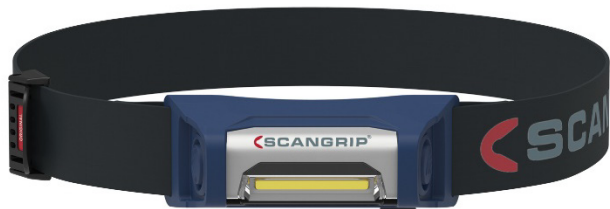

I-VIEW

**NEW**



POWER BANK

**NEW**



I-VIEW DRŽÁK NA PŘILBU

**PRŮMYSL**

Obecné produkty



Námořní průmysl



Riziková produkce



Letectví



Veřejné služby



Domácí služby



**STAVEBNICTVÍ**

Tesař



Elektrikář



Instalatér



Malíř



Zedník



Obecné konstrukce



Silniční a železniční práce



400



65



1.5 h - 15h



71.90

20

26.90

14.90

Použití výrobků pro zvýrazněné cílové skupiny

# ČELOVÉ SVÍTILNY

**SCANGRIP®**

INNOVATION FROM DENMARK

- ZONE 2, kompaktní čelovka s extrémně nízkou hmotností
- ZOOM s nastavitelnou hlavou lampy a nastavitelným úhlem paprsku 10° - 60°. Dosah až 80 metrů
- Světlo ve třech krocích. Krok 1 se nazývá "READING MODE" – režim čtení
- Funkce senzoru s bezdotykovým vypínačem (I-VIEW a NIGHT VIEW)
- Neoslňující červené pracovní světlo (NIGHT VIEW)



**NEW**

Upgraded version 2023



**ZONE 2**



**NIGHT VIEW**

**NEW**



**ZOOM**

**PRŮMYSL**

Obecné produkty



Námořní průmysl



Riziková produkce



Letectví



Veřejné služby



Domácí služby



**STAVEBNICTVÍ**

Tesař



Elektrikář



Instalatér



Malíř



Zedník



Obecné konstrukce



Silniční a železniční práce



20/100/220

160

10/80/220



54

65

54



2h - 22h

2.5h - 5h

4.5h - 19h



39.90

79.90

29.90

Použití výrobků pro zvýrazněné cílové skupiny

# ČELOVÉ SVÍTILNY

**SCANGRIP®**

INNOVATION FROM DENMARK

- Vyberte si mezi alkalickými modely HEAD LITE S, HEAD LITE A a dobíjecím modelem HEAD LITE
- HEAD LITE S dodávána bez baterie
- Bezdotyková funkce senzoru (HEAD LITE A a HEAD LITE)
- Pokročilá čelovka s funkcí 2 v 1 (HEAD LITE)



HEAD LITE S



HEAD LITE A



HEAD LITE

**PRŮMYSL**

Obecné produkty



Námořní průmysl



Riziková produkce



Letectví



Veřejné služby



Domácí služby



**STAVEBNICTVÍ**

Tesař



Elektrikář



Instalatér



Malíř



Zedník



Obecné konstrukce



Silniční a železniční práce



140

150

150



30

54

54



1h - 10h

6h - 60h

1.5h - 15h



13.90

21.90

32.90

Použití výrobků pro zvýrazněné cílové skupiny

# MALÉ REFLEKTORY

**SCANGRIP®**

INNOVATION FROM DENMARK

- Malá kompaktní ruční pracovní světla
- Konzole s vestavěnou magnetickou funkcí –SMART GRIP 4 v 1 (NOVA MINI)
- Vestavěná Power Banka s USB (NOVA R & STAR)
- Funkce stmívače v 5ti krocích (NOVA R)



**NOVA MINI**



**NOVA R**



**STAR**

**PRŮMYSL**

**STAVEBNICTVÍ**

Obecné produkty



Tesař



Námořní průmysl



Elektrikář



Riziková produkce



Instalatér



Letectví



Malíř



Veřejné služby



Zedník



Domácí služby



Obecné konstrukce



Silniční a železniční práce



1000

2000

1000



65

67

65



1.5h - 15h

2h - 20h

2.5h - 5h



74.90

104.90

99.90

Použití výrobků pro zvýrazněné cílové skupiny

# MALÉ REFLEKTORY

**SCANGRIP®**

INNOVATION FROM DENMARK

- BASIC CONNECT malý kompaktní světlomet, zatahovací kovový hák s 360° flexibilním polohováním a 180° flexibilním ze složené polohy a 180° bočním otočením hlavy svítily
- DUO CONNECT se dvěma ohebnými hlavami lampy a vestavěným háčkem. Lze použít společně se [SCANGRIP TRIPOD 2M](#)
- 2 úrovně světelného výkonu (50-100%)
- Všechny produkty CONNECT mohou používat SCANGRIP SMART CONNECTOR pro 18V/20 V baterie elektrického nářadí
- Kompatibilní s bateriovým systémem METABO/CAS „není potřeba žádný konektor“

**PRŮMYSL**

**STAVEBNICTVÍ**

Obecné produkty



Tesař



Námořní průmysl



Elektrikář



Riziková produkce



Instalatér



Letectví



Malíř



Veřejné služby



Zedník



Domácí služby



Obecné konstrukce



Silniční a železniční práce



NEW



NEW



CHYTRÝ KONEKTOR SCANGRIP

Kliknutím na CONNECTOR zobrazíte sortiment

**BASIC CONNECT**

**DUO CONNECT**

1000

2500

30

30

Až do 18h@18V 5.2Ah

Až do 9.5h@18V 5.2Ah

59.90

79.90



Použití výrobků pro zvýrazněné cílové skupiny

# MALÉ REFLEKTORY

**SCANGRIP®**

INNOVATION FROM DENMARK

- Malá kompaktní difuzní, neoslňující lampa VEGA, stmívatelná ve 2 krocích
- Malá kompaktní ruční lampa NOVA, stmívatelná v 5 krocích a s háčkem pro flexibilní umístění NOVA s indikátorem kapacity baterie a úrovně jasu
- Všechny produkty CONNECT mohou používat SCANGRIP SMART CONNECTOR pro 18V/20 V baterie elektrického nářadí
- Kompatibilní s bateriovým systémem METABO/CAS „není potřeba žádný konektor“
- Hybridní použití, buď s bateriemi nebo se SCANGRIP CONNECT NAPÁJENÍM

NEW



VEGA 2 CONNECT

NEW



NOVA 2 CONNECT



CHYTRÝ KONEKTOR SCANGRIP  
Kliknutím na CONNECTOR zobrazíte sortiment

PRŮMYSL

Obecné produkty



Námořní průmysl



Riziková produkce



Letectví



Veřejné služby



Domácí služby



STAVEBNICTVÍ

Tesař



Elektrikář



Instalatér



Malíř



Zedník



Obecné konstrukce



Silniční a železniční práce



SCANGRIP®  
CONNECT



2000

2000



54/30 s baterií

30



Až do 9h@18V 5.2Ah

Až do 58h@18V 5.2Ah



79.90

94.90

Použití výrobků pro zvýrazněné cílové skupiny

# MALÉ REFLEKTORY

**SCANGRIP®**

INNOVATION FROM DENMARK

## FLOOD LITE produkty

- Lehký a kompaktní design
- Odolné pouzdro z nárazuvzdorného plastu
- Indikátor nabíjení a vestavěná powerbanka banka „S“ a „M“
- Nabíjecí kabel „S a M“, „MC“



FLOOD LITE S

FLOOD LITE M

FLOOD LITE MC



1000

2000

3500



54

54

54



2h - 20h

2h - 20h

Kabel



64.90

99.90

106.90

### PRŮMYSL

Obecné produkty



Námořní průmysl



Riziková produkce



Letectví



Veřejné služby



Domácí služby



### STAVEBNICTVÍ

Tesař



Elektrikář



Instalatér



Malíř



Zedník



Obecné konstrukce



Silniční a železniční práce



Použití výrobků pro zvýrazněné cílové skupiny



# REFLEKTORY

## Kabelové verze

- Navrženo pro náročné pracovní prostředí - tělo z hliníku --IK07
- Funkce stmívače s pěti kroky
- Široká nabídka příslušenství
- Aplikace BLUETOOTH pro ovládání světla pro NOVA 12K



NOVA 4K



NOVA 6K



NOVA 12K

### PRŮMYSL

Obecné produkty



Námořní průmysl



Riziková produkce



Letectví



Veřejné služby



Domácí služby



### STAVEBNICTVÍ

Tesař



Elektrikář



Instalatér



Malíř



Zedník



Obecné konstrukce



Silniční a železniční práce



4000

6000

12000



67

67

67



Kabel

Kabel

Kabel



134.90

154.90

279.90

# REFLEKTORY

## Nabíjecí verze

- Navrženo pro náročné pracovní prostředí - tělo z hliníku --IK07
- Funkce stmívače v pěti krocích
- Široká nabídka příslušenství
- Dobíjecí s pokročilým systémem DUAL SYSTEM 2v1 (nabíjení a kabel )



**DUAL 2 in 1 SYSTEM**

**NOVA 4K C+R**



**DUAL 2 in 1 SYSTEM**

**NOVA 6K C+R**



4000

6000



67

67



1h - 14h

1h - 12h



209.90

249.90

**SCANGRIP®**

INNOVATION FROM DENMARK

### PRŮMYSL

Obecné produkty



Námořní průmysl



Riziková produkce



Letectví



Veřejné služby



Domácí služby



### STAVEBNICTVÍ

Tesař



Elektrikář



Instalatér



Malíř



Zedník



Obecné konstrukce



Silniční a železniční práce



Použití výrobků pro zvýrazněné cílové skupiny

# REFLEKTORY



INNOVATION FROM DENMARK

## NOVA SPS

- S DUAL SYSTEMEM 2v1 můžete vložit novou, plně nabitou baterii a pokračovat v práci a mezitím nabíjet druhou baterii nebo můžete připojit nabíječku přímo do svítilny, abyste získali napájení
- Navrženo pro náročné pracovní prostředí - tělo z hliníku --IK07
- Funkce stmívače v 5-ti krocích se zobrazením zbývající doby provozu
- Aplikace pro ovládání světla BLUETOOTH s rozšířenou funkcí



NOVA 4 SPS



NOVA 6 SPS



NOVA 10 SPS

### PRŮMYSL

Obecné produkty



Námořní průmysl



Riziková produkce



Letectví



Veřejné služby



Domácí služby



### STAVEBNICTVÍ

Tesař



Elektrikář



Instalatér



Malíř



Zedník



Obecné konstrukce



Silniční a železniční práce



4000

6000

10000



67

67

67



1.5h - 15h

2h - 20h

1h - 10h



244.90

299.90

384.90

Použití výrobků pro zvýrazněné cílové skupiny

# REFLEKTORY

**SCANGRIP®**

INNOVATION FROM DENMARK

## Produkty NOVA CONNECT

- Výkonné pracovní světlo až 10 000 lumenů
- Funkce integrované záložní baterie
- Funkce 5stupňového stmívače, indikátor kapacity baterie a úrovně jasu, Power banka a ovládání BLUETOOTH světla
- Všechny produkty CONNECT mohou používat SCANGRIP SMART CONNECTOR pro 18V/20V baterie elektrického nářadí
- Kompatibilní s bateriovým systémem METABO/CAS „není potřeba žádný konektor“
- Hybridní použití, buď s bateriemi nebo se SCANGRIP CONNECT NAPÁJENÍM



**NOVA 4 CONNECT**



**NOVA 10 CONNECT**



CHYTRÝ KONEKTOR SCANGRIP  
Kliknutím na CONNECTOR zobrazíte sortiment

### PRŮMYSL

Obecné produkty



Námořní průmysl



Riziková produkce



Letectví



Veřejné služby



Domácí služby



### STAVEBNICTVÍ

Tesař



Elektrikář



Instalatér



Malíř



Zedník



Obecné konstrukce



Silniční a železniční práce



4000



65/54 s krytem na baterii



Až do 31h@18V 5.2Ah



179.90

10000

65/54 s krytem na baterii

Až do 12h@18V 5.2Ah

289.90

Použití výrobků pro zvýrazněné cílové skupiny

# REFLEKTORY

## VEGA LITE

- Výkonné, rozptýlené LED světlo, neoslňující osvětlení
- Odolné pouzdro z nárazuvzdorného plastu
- DUÁLNÍ SYSTÉM 2v1 VEGA LITE C + R
- 3 metrový kabel, 1 napájecí zásuvka na zadní straně svítilny VEGA LITE COMPACT
- 2 zásuvky na zadní straně VEGA LITE



**DUAL 2 in 1 SYSTEM**



**VEGA LITE C+R**

**VEGA LITE COMPACT**

**VEGA LITE**

2500

4000

6000

54

54

54

1.5h - 3h

Kabel

Kabel

129.90

129.90

149.90

**PRŮMYSL**

Obecné produkty



Námořní průmysl



Riziková produkce



Letectví



Veřejné služby



Domácí služby



**STAVEBNICTVÍ**

Tesař



Elektrikář



Instalatér



Malíř



Zedník



Obecné konstrukce



Silniční a železniční práce



# REFLEKTORY

- Difuzní, neoslňující lampa VEGA, stmívatelná ve 2 krocích
- Integrovaná rukojeť a flexibilní stojan a montáž na TRIPOD
- Všechny produkty CONNECT mohou používat SCANGRIP SMART CONNECTOR pro 18V/20V baterie elektrického nářadí
- Kompatibilní s bateriovým systémem METABO/CAS „není potřeba žádný konektor“
- Hybridní použití, buď s bateriemi nebo se SCANGRIP CONNECT NAPÁJENÍM

**SCANGRIP®**

INNOVATION FROM DENMARK

## PRŮMYSL

Obecné produkty



Námořní průmysl



Riziková produkce



Letectví



Veřejné služby



Domácí služby



## STAVEBNICTVÍ

Tesař



Elektrikář



Instalatér



Malíř



Zedník



Obecné konstrukce



Silniční a železniční práce



CHYTRÝ KONEKTOR SCANGRIP  
Kliknutím na CONNECTOR zobrazíte sortiment

NEW



VEGA 4 CONNECT

4000

54/30 s baterií

Až do 4.5h@18V 5.2Ah

129.90



Použití výrobků pro zvýrazněné cílové skupiny

# SVÍTILNY AREA

**SCANGRIP®**

INNOVATION FROM DENMARK

## AREA SPS

- Kompaktní a přenosné pracovní světlo poskytuje rozptýlené a rovnoměrné osvětlení ve 360°
- DUAL SYSTEM 2v1 s výměnnou baterií a integrovanou záložní baterií
- Stmívač pracuje v 5-ti krocích, zobrazuje kapacitu baterie a zbývající provozní dobu
- BLUETOOTH aplikace pro ovládání světla s rozšířenou funkcí

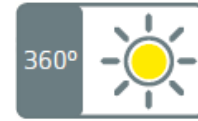
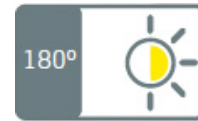

**AREA 10 SPS**

10000

65

2h - 20h (180°) / 1h - 10h (360°)

419.90

### PRŮMYSL

Obecné produkty



Námořní průmysl



Riziková produkce



Letectví



Veřejné služby



Domácí služby



### STAVEBNICTVÍ

Tesař



Elektrikář



Instalatér



Malíř



Zedník



Obecné konstrukce



Silniční a železniční práce



Použití výrobků pro zvýrazněné cílové skupiny

# SVÍTILNY AREA

**SCANGRIP®**

INNOVATION FROM DENMARK

- AREA 6 CONNECT rozptýlené, neoslepující osvětlení 360°, stmívatelné ve 2 krocích
- AREA 10 CONNECT rozptýlené, neoslepující osvětlení 360° nebo 180°, stmívatelné v 5 krocích
- Ovládání světla BLUETOOTH a zobrazení kapacity baterie a zbývající doby provozu
- Všechny produkty CONNECT mohou používat SCANGRIP SMART CONNECTOR pro 18V/20V baterie elektrického nářadí
- Kompatibilní s bateriovým systémem METABO/CAS „není potřeba žádný konektor“
- Hybridní použití, buď s bateriemi nebo se SCANGRIP CONNECT NAPÁJENÍM



**AREA 6 CONNECT**



**AREA 10 CONNECT**

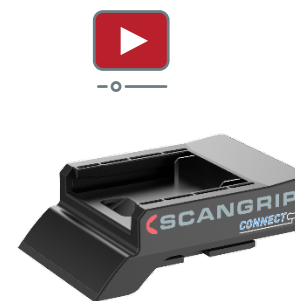

CHYTRÝ KONEKTOR SCANGRIP  
Kliknutím na CONNECT zobrazíte sortiment

**PRŮMYSL**

Obecné produkty



Námořní průmysl



Riziková produkce



Letectví



Veřejné služby



Domácí služby



**STAVEBNICTVÍ**

Tesař



Elektrikář



Instalatér



Malíř



Zedník



Obecné konstrukce



Silniční a železniční práce



6000



54/30 s baterií



Až do 6.5h@18V 5.2Ah



179.90

10000

65/54 s krytem na baterii

Až do 22h@18V 5.2Ah

289.90

Použití výrobků pro zvýrazněné cílové skupiny



# SVÍTILNY AREA

**SCANGRIP®**

INNOVATION FROM DENMARK

## Kabelové AREA LITE

- Výkonné, rozptýlené, neoslňující pracovní osvětlení v 360°
- Odolné pouzdro vyrobené z vysoce odolného plastu
- Flexibilní polohování na stojany nebo s vestavěným háčkem
- 1 zásuvka



AREA LITE CO

### PRŮMYSL

Obecné produkty



Námořní průmysl



Riziková produkce



Letectví



Veřejné služby



Domácí služby



### STAVEBNICTVÍ

Tesař



Elektrikář



Instalatér



Malíř



Zedník



Obecné konstrukce



Silniční a železniční práce



6000



54



Kabel



159.90

Použití výrobků pro zvýrazněné cílové skupiny

# TOWER SVÍTILNY

**SCANGRIP®**

INNOVATION FROM DENMARK

- TOWER COMPACT do 2 metrů, 2,7 kg. Hlavy lampy otočné o 360°
- Integrovaný stativ TOWER 5 s 360° flexibilními otočnými světlomety až do 2 metrů a systémem QUICK-FOLD
- Výkonné, LED světlo, 2 úrovně světelného výkonu (50-100%)
- Všechny produkty CONNECT mohou používat SCANGRIP SMART CONNECTOR pro 18V/20V baterie elektrického nářadí
- Kompatibilní s bateriovým systémem METABO/CAS „není potřeba žádný konektor“
- Hybridní použití, buď s bateriemi nebo se SCANGRIP CONNECT NAPÁJENÍM



**SCANGRIP®**  
CONNECT



CHYTRÝ KONEKTOR SCANGRIP

Kliknutím na CONNECTOR zobrazíte sortiment



**TOWER COMPACT CONNECT**

2500

30

Až do 9.5h@18V 5.2Ah

169.90



**TOWER 5 CONNECT**

5000

30

Až do 4.5h@18V 5.2Ah

244.90

**PRŮMYSL**

Obecné produkty



Námořní průmysl



Riziková produkce



Letectví



Veřejné služby



Domácí služby



**STAVEBNICTVÍ**

Tesař



Elektrikář



Instalatér



Malíř



Zedník



Obecné konstrukce



Silniční a železniční práce



Použití výrobků pro zvýrazněné cílové skupiny

# SVÍTILNY SITE

- Kompaktní s nízkou hmotností - aktivní chlazení - dlouhá životnost
- Výkonné osvětlení se širokým úhlem paprsku a světlo stmívatelné ve 4 krocích
- Včetně připojovacího adaptéru DIN14640 s držákem pro montáž na stojany
- Aplikace pro ovládání světla BLUETOOTH s rozšířenou funkcí
- [Kliknutím otevřete](#) podrobnosti k osvětlení na staveništi
- Navýšení o 40.000 a 80.000 lumenů

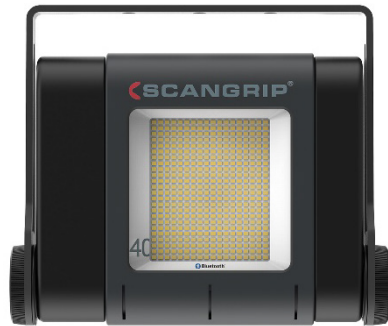

Bluetooth



Bluetooth

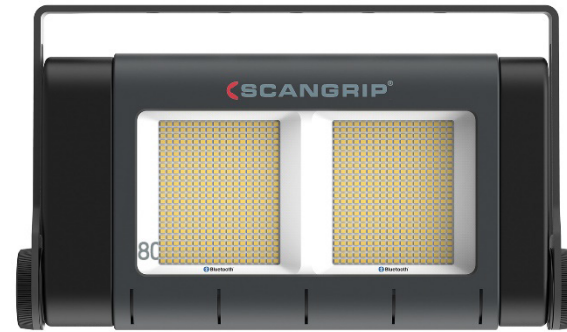

SITE LIGHT 40

SITE LIGHT 80

40000

80000

65

65

Kabel

Kabel

639.90

1.069.90

**SCANGRIP**<sup>®</sup>

INNOVATION FROM DENMARK

**PRŮMYSL**

**STAVEBNICTVÍ**

Obecné produkty



Tesař



Námořní průmysl



Elektrikář



Riziková produkce



Instalatér



Letectví



Malíř



Veřejné služby



Zedník



Domácí služby



Obecné konstrukce



Silniční a železniční práce



Použití výrobků pro zvýrazněné cílové skupiny



# PŘÍSLUŠENSTVÍ

- Difuzery minimalizují odraz, tvrdé světlo a poskytují neoslňující pracovní světlo

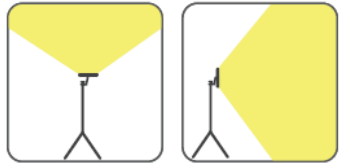

Bez difuzeru  
(bez rozptylu světla)

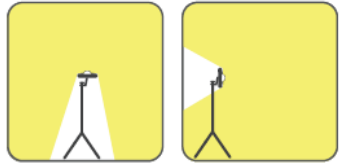

S difuzerem  
(s rozptylem)

**NEW**



## DIFFUSER MEDIUM

NOVA R  
NOVA 2 CAS /  
CONNECT  
MULTIMATCH R

8.90

## DIFFUSER

NOVA 4K /C+R  
NOVA 4 SPS  
NOVA 4 CAS /  
CONNECT  
MULTIMATCH 3 SPS

10.90

## DIFFUSER LARGE

NOVA 6K /C+R  
NOVA 12K  
NOVA 6 /10 SPS  
NOVA 10 CAS /  
CONNECT  
MULTIMATCH 8 SPS

15.90



# PŘÍSLUŠENSTVÍ

**SCANGRIP®**

INNOVATION FROM DENMARK

- Magnetické držáky pro flexibilní umístění na jakémkoli magnetickém povrchu
- Extra baterie pro SPS výrobky



**MAGNET BRACKET**

NOVA 4K, 6K /C+R  
NOVA 4 SPS  
NOVA 4 CAS /  
CONNECT  
MULTIMATCH 3 SPS

31.90



**MAGNET BRACKET L**

NOVA 12K  
NOVA 6 /10 SPS  
NOVA 10 CAS /  
CONNECT  
MULTIMATCH 8 SPS

54.90



**SPS BATTERY 4Ah**

NOVA SPS  
AREA SPS  
MULTIMATCH SPS  
UV-GUN

42.90



**SPS BATTERY 8Ah**

NOVA SPS  
AREA SPS  
MULTIMATCH SPS  
UV-GUN

74.90



# PŘÍSLUŠENSTVÍ

**SCANGRIP®**

INNOVATION FROM DENMARK

- SCANGRIP nabízí 1 baterii CAS, ale všechny 18V baterie METABO / CAS od roku 2009 jsou kompatibilní se řadami SCANGRIP CONNECT a CAS
- METABO / CAS nabíječku lze používat na všechny baterie CAS od roku 2009
- SCANGRIP zdroj napájení poskytuje nepřetržité napájecí řešení pro všechny modely pracovních světel SCANGRIP CAS / CONNECT



**CAS BATERIE  
18V LI-LION 5.2Ah**

Všechny produkty SCANGRIP  
CAS  
Všechny produkty SCANGRIP  
CONNECT

144.90



**CAS NABÍJEČKA SC30**

Všechny baterie METABO /CAS

54.90

**NEW**

Upgraded  
version  
2022



**ZDROJ NAPÁJENÍ**

CONNECT /CAS série

74.90



# PŘÍSLUŠENSTVÍ

- Nabíječka NOVA a VEGA LITE C + R pro zásuvky autozapalovačů 12V a 24V
- Stojany a zavěšení zajišťují flexibilitu při používání všech reflektorů
- Stojan s 5-ti koly pro zlepšenou stabilitu  
Držák pro montáž další lampy
- Stativ s pevnými body na všech třech nohách pro snadné zajištění

**SCANGRIP®**

INNOVATION FROM DENMARK



—o—



Auto adaptér C+R

NOVA C+R  
VEGA LITE C+R

31.90



SCAFFOLDING BRACKET

NOVA  
MULTIMATCH

31.90



DUAL BRACKET

TRIPOD

26.90



TRIPOD 3 metr

NOVA - MULTIMATCH  
FLOOD LITE  
VEGA LITE  
SITE LIGHT  
AREA LIGHTS

119.90



STOJAN NA  
KOLEKOLEČKÁCH 1.9  
metr

NOVA - MULTIMATCH  
FLOOD LITE  
VEGA LITE  
AREA LIGHTS

149.90



# PŘÍSLUŠENSTVÍ

- Nový TRIPOD rozšiřitelný z 0,9 metru až na 2 metry
- Kompaktní provedení, přepravní délka 0,78, funkce QUICK RELEASE z černě lakovaného hliníku, pouze 2,1 kg



**TRIPOD 2M**

---

NOVA - MULTIMATCH  
FLOOD LITE  
VEGA LITE  
AREA LIGHTS

---

84.90





# PŘÍSLUŠENSTVÍ

- Jediný CHYTRÝ KONEKTOR s BEZPEČNOSTNÍM SYSTÉMEM BATERIE
- Individuálně vyvinuté pro každou značku elektrického nářadí, které je vhodné pro 18V/20V akumulátory
- Automatická ochrana proti vybití
- Ochrana proti přetížení
- Dohled nad teplotou
- Schváleno [TÜV TÜV Rheinland](#)

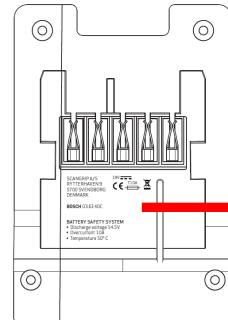

**SCANGRIP**  
CONNECT

NEW



Laserový potisk na zadní straně  
Název produktu + číslo položky

SCANGRIP A/S  
RYTTERHAVEN 9  
5700 SVENDBORG  
DENMARK

18V   
T10A 

03.6140C  
BATTERY SAFETY SYSTEM  
• Discharge voltage 14.5V  
• Overcurrent 10A  
• Temperature 50° C

22D28 

**SMART CONNECTOR**

Všechny produkty  
SCANGRIP CONNECT



**SCANGRIP**<sup>®</sup>

INNOVATION FROM DENMARK

Sortiment chytrého připojení od SCANGRIP

Kompaktibilní s BERNER – BOSCH / AMPSHARE –  
BOSCH GREEN - DEWALT – EINHELL – FEIN – FESTOOL –  
FLEX – HAZET - HIKOKI – INGERSOLL – MAKITA –  
MILWAUKEE – PANASONIC - RIDGID - SNAP-ON – WÜRTH



9.90



# PŘÍSLUŠENSTVÍ

- Adaptér pro montáž SITE LIGHT na stativ a stožár normovaný podle DIN
- DUAL BRACKET pro montáž dvou SITE LIGHT na TRIPOD
- Speciální kufr pro bezpečnou přepravu SITE LIGHT
- Stojan o délce 4,5 metru s opornými body a vzduchem odpruženým bezpečnostním systémem

**SCANGRIP®**

INNOVATION FROM DENMARK



ADAPTER DIN14640

SITE LIGHT řady  
(Standardně součástí SITE LIGHT)

53.90



DUAL BRACKET

SITE LIGHT series

53.90



TRIPOD 4.5 METER

SITE LIGHT series

269.90



KUFR

SITE LIGHT 40

96.90



KUFR

SITE LIGHT 80

171.90



Upgraded  
version  
2022



Upgraded  
version  
2022



# SVÍTILNY DO VÝBUŠNÉHO PROSTŘEDÍ

**SCANGRIP®**  
INNOVATION FROM DENMARK

Speciální pracovní světla vhodná pro nebezpečné oblasti

- Mimořádně jasné osvětlení a velmi dlouhá životnost
- Vydří drsné, mokré a špinavé podmínky pracovního prostředí
- Schváleno a certifikováno podle nejnovější evropské směrnice ATEX a mezinárodních předpisů IECEx



-o-



# RUČNÍ SVÍTILNY A ČELOVKY

**SCANGRIP®**

INNOVATION FROM DENMARK

- Dobíjecí pracovní světla EX PROOF pro použití v úzkých oblastech, kde je světlo omezené
- Multifunkční ruční pracovní světla s vestavěným háčkem a magnetem
- Multifunkční čelovka s funkcí snímače a se zabudovaným magnetem



**MIDI-EX**

**UNI-EX**

**EX-VIEW**

200

290

200

65

65

65

Až do 5h

Až do 6h

Až do 3.5h

104.90

269.90

104.90

**PRŮMYSL**

**STAVEBNICTVÍ**

Obecné produkty



Tesař



Námořní průmysl



Elektrikář



Riziková produkce



Instalatér



Letectví



Malíř



Veřejné služby



Zedník



Domácí služby



Obecné konstrukce



Silniční a železniční práce



Použití výrobků pro zvýrazněné cílové skupiny

# REFLEKTORY

- Mimořádně výkonná a vynikající pracovní světla EX PROOF
- Tlakové hliníkové tělo s integrovanou rukojetí a držákem
- Dobíjecí pracovní světlo poskytující flexibilitu všude, kde není přístupu k elektřině (NOVA-EX R)



ZONE  
1 / 21



NOVA-EX R

NOVA-EX



4000

3400



65

65



Až do 4h

Kabel



699.90

439.90

**SCANGRIP**<sup>®</sup>

INNOVATION FROM DENMARK

PRŮMYSL

Obecné produkty



Námořní průmysl



Riziková produkce



Letectví



Veřejné služby



Domácí služby



STAVEBNICTVÍ

Tesař



Elektrikář



Instalatér



Malíř



Zedník



Obecné konstrukce



Silniční a železniční práce



Použití výrobků pro zvýrazněné cílové skupiny

# PŘÍSLUŠENSTVÍ

- Získejte maximální užitek z používání produktů NOVA-EX



**MAGNETIC BRACKET EX**

NOVA-EX  
NOVA-EX R

59.90

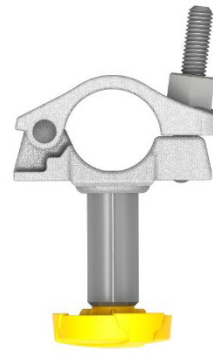

**SCAFFOLDING BRACKET EX**

NOVA-EX  
NOVA-EX R

39.90



**TRIPOD EX**

NOVA-EX  
NOVA-EX R

139.90



# LINE LIGHT



INNOVATION FROM DENMARK

- Nerozbitné - extrémně robustní a nárazuvzdorné světelné trubice ø25 mm s úhlem paprsku 75°
- Vodotěsné, aby odolaly vlhkému a špinavému dílenskému prostředí
- Nízké napětí 24V DC - stmívač se musí objednat samostatně, jako příslušenství
- Technická životnost LED 100 000 hodin
- Více než dvojnásobné navýšení lumenů ze zdokonalené verze 2021

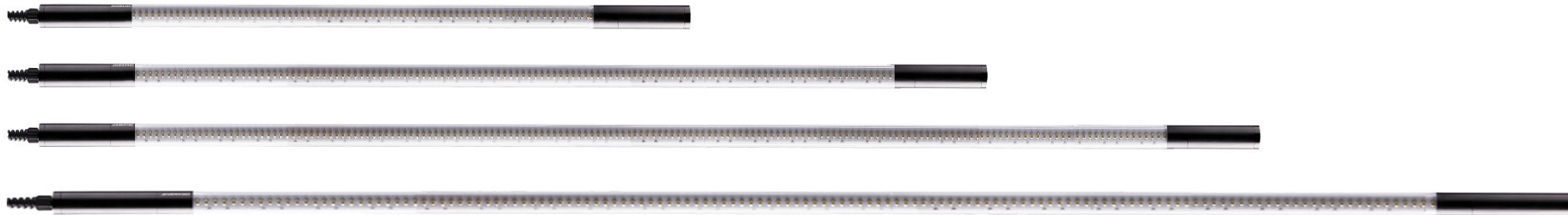

## PRŮMYSL

Obecné produkty



Námořní průmysl



Riziková produkce



Letectví



Veřejné služby



Domácí služby



## STAVEBNICTVÍ

Tesař



Elektrikář



Instalatér



Malíř



Zedník



Obecné konstrukce



Silniční a železniční práce



### LINE LIGHT 75

### LINE LIGHT 120

### LINE LIGHT 160

### LINE LIGHT 200

1250

2000

2750

3500

67

67

67

67

Kabel

Kabel

Kabel

Kabel

120.90

201.90

231.90

272.90

Použití výrobků pro zvýrazněné cílové skupiny

# PŘÍSLUŠENSTVÍ

**SCANGRIP**<sup>®</sup>

INNOVATION FROM DENMARK

- Kombinujte osvětlovací jednotky LINE LIGHT s napájecím zdrojem, kabelem a vhodnými klipy, držáky a háčky
- Řada flexibilních odpružení umožňuje umístit osvětlovací jednotky přesně tam, kde je potřebujete



ZDROJ NAPÁJENÍ

25 Watt

31.90



ZDROJ NAPÁJENÍ

80 Watt

51.90



NAPÁJECÍ KABEL

8 meter

8.50



CLIP SET

6.70



MAGNET

Ø60mm  
Včetně kování a klipu

23.90



FLEXIBILNÍ MAGNET

Kulový kloub

42.90





# PŘÍSLUŠENSTVÍ

**SCANGRIP®**

INNOVATION FROM DENMARK

- Kombinujte osvětlovací jednotky LINE LIGHT s napájecím zdrojem, kabelem a vhodnými klipy, držáky a háčky
- Řada flexibilních odpružení umožňuje umístit osvětlovací jednotky přesně tam, kde je potřebujete



**MAGNET**

S malým klipem  
ø30mm

15.90



**KLIP**

Malý kovový klip

4.20



**DIMMER**

Nastavte plynulou  
intenzitu světla od 1 do  
100%

70.90



**DRŽÁK**

20 cm flexibilní rameno  
s magnetem ø60 mm

31.90



**DRŽÁK**

20 cm flexibilní rameno  
s přísavkou ø60 mm

26.90



**HÁČEK**

Nastavitelný háček s  
držákem a magnetem

11.90



# PŘÍSLUŠENSTVÍ

- Kombinujte osvětlovací jednotky LINE LIGHT s napájecím zdrojem, kabelem a vhodnými klipy, držáky a háčky
- Řada flexibilních odpružení umožňuje umístit osvětlovací jednotky přesně tam, kde je potřebujete



## MAGNET

---

S malým klipem  
ø60mm

---

26.90



## KDY ZÁKAZNÍK NAKUPUJE?

Působíte-li jako velkoobchodní distributor a prodáváte obchodníkům a dealerům, je důležité vědět, kdy je čas se zaměřit na produkty poskytující zákazníkům světlo při konkrétní práci.

Když pracujete jako obchodník nebo prodejce, je důležité vědět, kdy vaši koncoví zákazníci pracovní svítelný používají.

	PRŮMYSL	STAVEBNICTVÍ
<b>Místní velkoobchod / prodejce...</b>	celý rok, ale propagace se často plánují ve 2. a 3. čtvrtletí	aktivní po celý rok 2. a 3. čtvrtletí
<b>Koncoví uživatelé nakupují pracovní světla..</b>	po celý rok	od konce 3. čtvrtletí do konce 1.



## JAK PRODÁVAT SCANGRIP KONCOVÝM UŽIVATELŮM?

Nyní máte znalosti o našem sortimentu a kdo je typický koncový uživatel.

Nejjednodušším a nejúspěšnějším způsobem prodeje SCANGRIPU koncovým uživatelům je ukázat jim produkty.

Pro podporu tohoto SCANGRIPu existuje několik řešení:

- Demo boxy
- Prodejní display
- Úpravy na zakázku

Dohodněte si praktické podrobnosti  
s manažerem prodeje/ exportním manažerem Scangrip



# WORK LIGHTS OF THE FUTURE

Designed by us. Manufactured by us.

**SCANGRIP**<sup>®</sup>  
INNOVATION FROM DENMARK

## JAK PRODÁVAT SCANGRIP CONNECT KONEČNÉMU UŽIVATELI

Pro co nejlepší prezentaci řady CONNECT, důrazně doporučujeme vystavovat produkty společně s elektrickými.

Díky tomu bude pro koncového uživatele snadné porozumět používání řady CONNECT spolu se všemi ostatními značkami baterií v řadě 18V/20V.



## PARTNERSKÉ STRÁNKY SCANGRIP



SCANGRIP BUSINESS PARTNERSITE je vaše online marketingová platforma, kde najdete vše, co potřebujete k prodeji produktů SCANGRIP

Prodejci nakupující od SCANGRIP mohou také získat přístup na STRÁNKU OBCHODNÍCH PARTNERŮ

Požádejte prosím svého manažera prodeje SCANGRIP / manažera exportu o své přihlašovací jméno a heslo

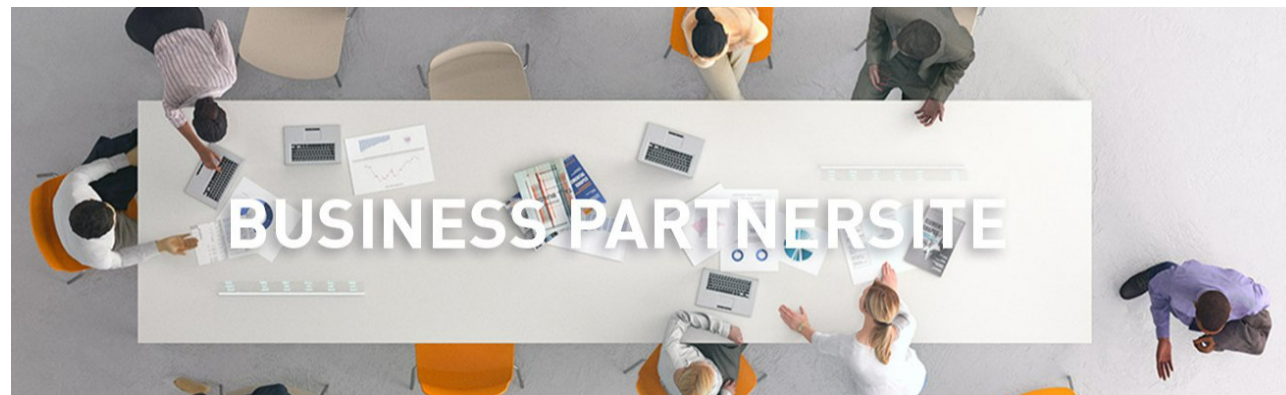

# WORK LIGHTS OF THE FUTURE

Designed by us. Manufactured by us.

**SCANGRIP**<sup>®</sup>  
INNOVATION FROM DENMARK

## STAHOVÁNÍ BROŽUR

Všechny oficiální ceníky a brožury jsou ke stažení přímo na [scangrip.com](https://scangrip.com)

Mnoho brožur je k dispozici v angličtině, němčině, francouzštině, španělštině, portugalské a italské

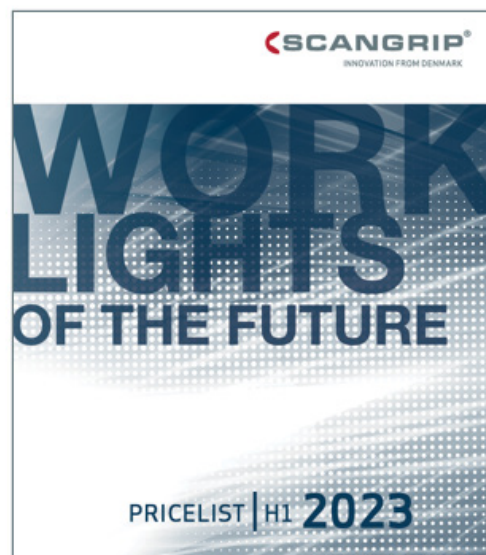

# DEMO BOXY

**SCANGRIP®**

INNOVATION FROM DENMARK

- Snadný způsob pro předvedení klíčových produktů SCANGRIP koncovým zákazníkům
- Použijte produkty z demo boxů v obchodě k zobrazení sortimentu SCANGRIP
- Získejte speciální netto cenu na demo-boxy



Ruční lampy



HEAD & PEN SVĚTLA

Netto cena je k dispozici na partnerské stránce SCANGRIP

Netto cena je k dispozici na partnerské stránce SCANGRIP





# PRODEJNÍ DISPLAYE

**SCANGRIP®**

INNOVATION FROM DENMARK

Různá řešení pro prodejny

- Demo display pro prezentace, vestavěný zdroj napájení
- Celokovový displej nebo flexibilní kartonové prodejní displeje
- Kartonové pódium s volitelnou kovovou deskou



**COUNTER DISPLAY**

Displej s kovovou horní deskou pro prezentaci produktu

20.00 Display  
80.00 Kovová horní část

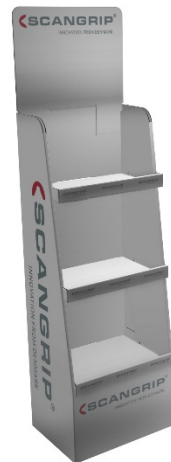

**CARBOARD SHOP DISPLAY**

Exkluzivní prodejní displej pro přesvědčivou prezentaci produktu SCANGRIP v obchodě

39.00 Knockdown  
45.00 Assembled



**CARBOARD SHOP DISPLAY**

Univerzální a flexibilní ukázkový kartonový displej pro výstavy s přehrávačem videa a kovovou horní deskou

185.00 Standard  
250.00 Colour Match

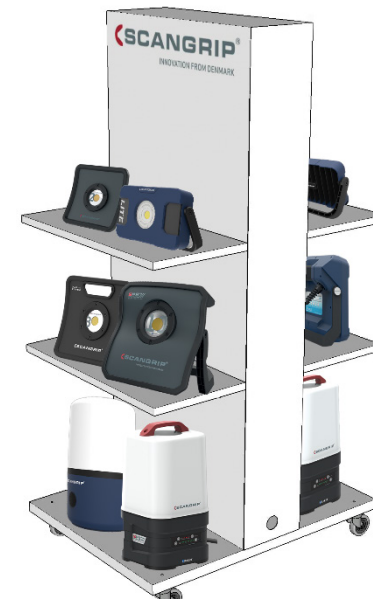

**FLOOD LIGHT DISPLAY**

Kovový prodejní displej pro přesvědčivé ukázky sortimentu reflektorů SCANGRIP v obchodě. Vestavěný zdroj napájení

465.00

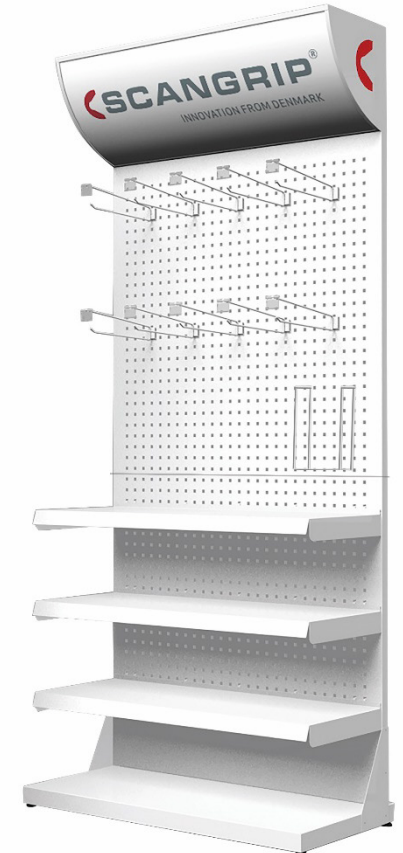

**SHOP DISPLAY**

Kovový prodejní displej pro přesvědčivé předvedení produktu SCANGRIP v obchodě. Osvětlená horní značka

399.00



# TABULKA ZOBRAZENÍ

**SCANGRIP®**

INNOVATION FROM DENMARK

- Nakupujte displeje pro prezentaci Flash Light. Displej zobrazuje kompletní řadu „nabíjecích nebo alkalických sérií“
- Malý pultový displej pro sestavení rychle se pohybujících sad
- Flexibilní stolní stojan pro mix produktů pro atraktivní prezentaci v obchodě

NEW



DISPLEJ PRO BLESK

Displej vyrobený z akrylu

30.00

NEW



DISPLEJ PRO ČELOVKU

Displej vyrobený z akrylu

23.00

NEW



MALÝ PULTOVÝ DISPLEJ

Display vyroben z kartonu

Zdarma dle projektu

NEW



COUNTER DISPLAY

Display vyroben z kartonu

8.00 Knockdown



# INDIVIDUÁLNÍ AKCE

- Navrhněte si vlastní speciální proppende balíček a zvyšte tím prodej
- Extrémně rychlé a flexibilní
- Pouze 50 souprav jako minimální objednané množství
- Výrobní doba od přijetí pevné objednávky je pouze jeden týden
- Kromě velmi velkých a dlouhých produktů lze zabalit všechny kombinace
- Najděte již existující sady na [SCANGRIP BUSINESS PARTNERSITE](#)



## USB NABÍJEČKY A KABELY

- Používáme mini DC zástrčku a USB-C, protože je robustní a spolehlivý ve vztahu k nečistotám a drsnému prostředí.
- Kabel USB je vždy součástí nabíjecích svítilen
- Nabíječka USB je součástí vybraných produktů. Pro další informace navštivte náš internetový obchod a v produktových informacích se podívejte do sekce „elektrické“.
- [SCANGRIP.COM](https://www.scangrip.com)





# TECHNICAL LIGHT GUIDE



Learn about technical lighting terms and become a LIGHTING EXPERT in only few minutes



You will always find both lumen and lux specifications for all SCANGRIP work lights

## TECHNICAL LIGHTING TERMS

	<b>Light source</b>	LED type	High power (single chip) SMD Surface Mounted Device (single chip) COB Chip On Board (chip array)
	<b>LED performance</b>	Lumen per Watt (lm/W)	Energy efficacy. How much visible light you get compared to the amount of electricity consumed.
	<b>Luminous Flux</b>	Lumens (lm)	Light output. Total amount of luminous power emitted from the light source
	<b>Illuminance</b>	Lux (lux@0.5m)	Intensity of illumination on a surface
	<b>Beam angle</b>	Degrees (°)	Angle where the light intensity is half the intensity at direct on-axis view (0°)
	<b>Beam distance</b>	m	Distance from light providing 0.25 lux (same as light from the full moon on a clear night in an open field)
	<b>CRI</b>	Ra	Colour rendering index. Ability to reveal colours (0-100, daylight = 100)
	<b>CCT</b>	Kelvin [K]	Colour temperature
	<b>Operating time</b>	Hours (h)	Rechargeable: Time from fully charged to fully discharged Alkaline: Time until light output is at 10% measured after 3 seconds
	<b>Charging time</b>	Hours (h)	Time from fully discharged to fully charged battery
	<b>Battery</b>	Voltage (V) / Capacity (mAh) / Types	Types: Lithium-ion (Li-ion) or lithium-polymer (Li-Po) or Alkaline
	<b>Protection class</b>	Ingress Protection (IPXX)	First digit: protection level against solids/dust Second digit: protection level against water
	<b>Impact protection</b>	IK rating (IKXX)	Protection level against external mechanical impact
	<b>Impact resistance</b>	m	Resistance when dropped on concrete (drop test)





## TECHNICAL LIGHT GUIDE



SCANGRIP work lights take advantage of the latest LED technology to ensure highest possible efficiency and minimal energy consumption.



	<b>Cable</b>	Type / length	E.g. H05RN-F / 5m
	<b>Operating voltage</b>	Voltage (V) / Frequency (Hz)	Supply voltage is V AC or V DC. Frequency when AC operated
	<b>Charging voltage</b>	Voltage (V) / Current (mA)	Rated charging voltage and recommended charging current
	<b>Power consumption</b>	Max W	Total power consumption for unit
	<b>Temperature</b>	°C	Min/max ambient operation temperature
	<b>Dimensions</b>	mm	Length x width x height
	<b>Net weight</b>	g	Net weight

**SCANGRIP USES ANSI/NEMA FL1 STANDARD FOR ALKALINE PRODUCTS**

## ELECTRICAL APPLIANCE CLASSES

	<b>CLASS 1</b>	Earth connection	Cabled work lights, e.g.: NOVA 5K
	<b>CLASS 2</b>	Double insulation	Cabled work lights with plastic housing, e.g. STAR LITE
	<b>CLASS 3</b>	Extra-low and safe voltage	Rechargeable work lights



SCANGRIP was the first lighting manufacturer in the world to develop a floodlight based on COB LED. Now, this has become standard all over the market.

Almost all SCANGRIP work lights are designed with high-efficient COB LEDs.



# TECHNICAL LIGHT GUIDE



The first digit is the level of protection against hazardous parts and the ingress of solid foreign objects (dust).

The second digit reflects the level of protection against harmful ingress of water.



SCANGRIP lamps are specially developed for work use and undergo a wide range of tests to ensure high durability and long lifetime.

The vast majority of SCANGRIP work lights are rated with a high IP degree, IP54 or IP65, and are prepared for demanding, outdoor use.

## INGRESS PROTECTION

Class is defined with an IP code IPXX

**SOLIDS**

1. Protected against solids greater than  $\varnothing 50\text{mm}$  such as a hand.



2. Protected against solids greater than  $\varnothing 12.5\text{mm}$  such as a finger.



3. Protected against solids greater than  $\varnothing 2.5\text{mm}$  such as a screwdriver.



4. Protected against solids greater than  $\varnothing 1\text{mm}$  such as a wire.



5. Dust protected. Limited ingress of dust permitted.



6. Totally dustproof.



1. Protected against vertically falling drops of water. Limited ingress permitted.



2. Protected against vertically falling drops of water by an incline of up to 15 degrees from the vertical. Limited ingress permitted.



3. Protected against sprays of water up to 60 degrees from the vertical. Limited ingress permitted for 3 minutes.



4. Protected against strong water splashes from all directions. Limited ingress permitted.



5. Protected against jet of water from all directions. Limited ingress permitted.



6. Water from heavy seas or water projected in powerful jets shall not enter the enclosure in harmful quantities.



7. Protection against the effects of short term water immersion between 15cm and 1m for 30 minutes.



8. Protection against long term immersion in water under pressure.

**WATER**

**IP67**



# TECHNICAL LIGHT GUIDE



During the day, the sunlight will have different colour temperatures and change from warm to cold temperatures throughout the day.

The color temperature reflects if the light from the LED is warm or cold. As a rule of thumb warm color temperatures are below 4000K, while cold color temperatures are above 4000K.



Most SCANGRIP work lights are 6000 / 6500K equivalent to daylight from the sun which provides optimum working light. This color temperature is comfortable to the human eye during a long working day and provides a concentrated work light.

## COLOR TEMPERATURE

Referred to as CCT.

The unit name is Kelvin, in abbreviated version only K.

COLD

WARM

8.000K  
7.000K  
6.000K  
5.000K  
4.000K  
3.000K  
2.000K  
1.000K

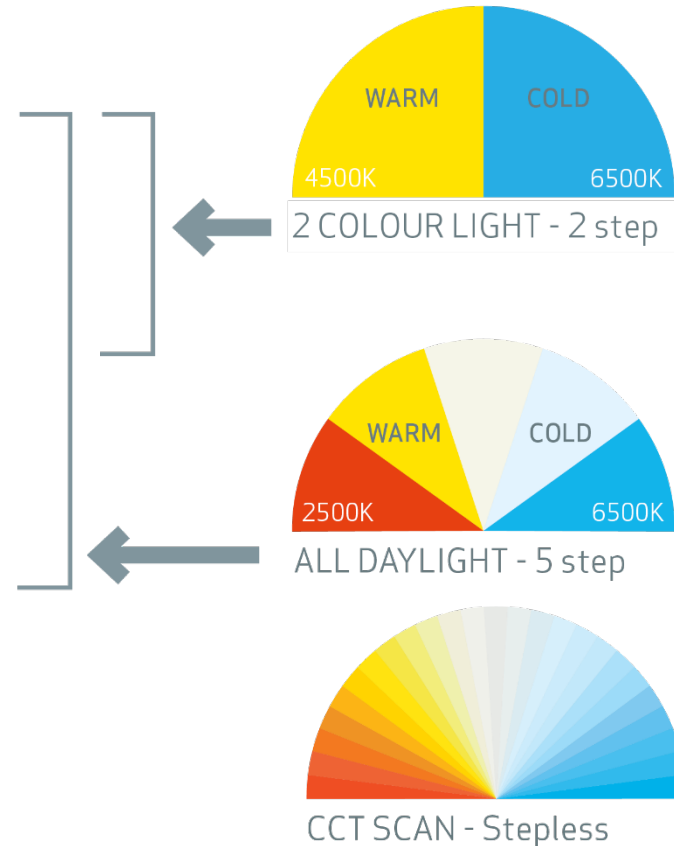



## APLIKACE PRO BLUETOOTH LIGHT CONTROL

- Stáhněte si aplikaci SCANGRIP do svého smartphonu a získejte všechny výhody ve svých každodenních pracovních situacích
- Ovládejte produkty na dálku, když jsou namontované na stavech nebo mimo dosah
- Aplikace SCANGRIP je k dispozici pro iOS a Android. [Kliknutím otevřete rychlého průvodce](#)

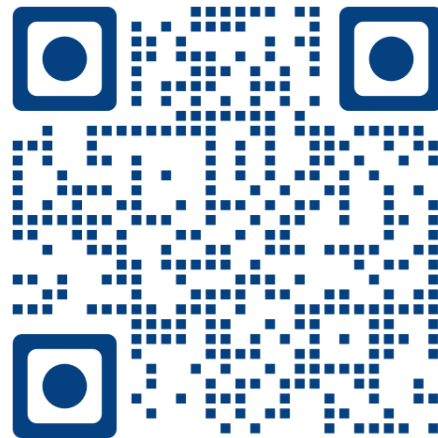

[Přímý odkaz na Apple App Store iOS](#)  
[Google Play](#)

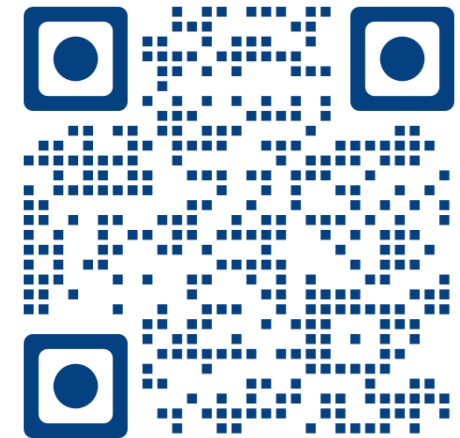

[Přímý odkaz na Android App Store](#)



# OVLÁDÁNÍ PŘES APLIKACE BLUETOOTH

**SCANGRIP®**

INNOVATION FROM DENMARK

- Chytře využijete technologii k práci
- Ovládejte produkty na dálku, pokud jsou namontovány na stativy nebo mimo dosah
- Aplikace SCANGRIP je k dispozici pro iOS a Android. [Kliknutím otevřete průvodce](#)



Kliknutím na obrázek produktu se vrátíte do skupiny daného produktu



Bluetooth

NOVA 12K



Bluetooth

NOVA SPS / CAS / CONNECT



Bluetooth

MULTIMATCH SPS



Bluetooth

AREA 10 SPS / CAS / CONNECT



Stmívací světelný výkon 5 úrovní  
10% -100%  
Zapnutí / vypnutí  
Skupinová kontrolní funkce, až 4 lampy  
Lze přiřadit kód PIN a lampy pojmenovat

Stmívací světelný výkon má 5 úrovní  
10% - 100%  
Zapnutí/vypnutí, stav napájení  
Skupinová kontrolní funkce, až 4 lampy  
Lze přiřadit kód PIN a lampy pojmenovat

Stmívací světelný výkon má 5 úrovní  
10% - 100%  
Zapnutí/vypnutí, stav napájení  
Skupinová kontrolní funkce, až 4 lampy  
Lze přiřadit kód PIN a lampy pojmenovat  
Upravte hodnotu CCT v 5ti krocích 2500K – 6500K

Stmívací světelný výkon 5 úrovní 10% - 100%  
Zapnutí / vypnutí, stav napájení  
Skupinová kontrolní funkce, až 4 lampy  
Lze přiřadit kód PIN a lampy pojmenovat  
Změna mezi 360° a 180°

# OVLÁDÁNÍ PŘES APLIKACE BLUETOOTH

**SCANGRIP®**

INNOVATION FROM DENMARK

- Chytře využijete technologii k práci
- Ovládejte produkty na dálku, pokud jsou namontovány na stativy nebo mimo dosah
- Aplikace SCANGRIP je k dispozici pro iOS a Android. [Kliknutím otevřete průvodce](#)



Kliknutím na obrázek produktu se vrátíte do skupiny daného produktu

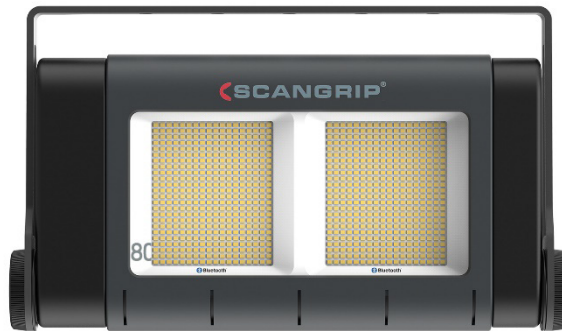

 Bluetooth

## SITE LIGHT

Světelný výstup stmívače 4 úrovní

Zapnutí / vypnutí

Skupinová kontrolní funkce, až 4 lampy

Přiřadit kód PIN a přejmenovat



## 3 ROKY ZÁRUKA

Záruka prodloužena na 36 měsíců, pokud je produkt zaregistrován na webové stránce.

Jednoduché podmínky :

- SCANGRIP svítidla musí být zaregistrována do 4 týdnů od nákupu.
- Důkaz o zakoupení a tištěný záruční list bude vyžadován pro případné nároky na záruku.
- 3letá záruka se nevztahuje na baterie a náš sortiment pracovních svítidel LITE.
- Záruka 3 roky se nevztahuje na škody způsobené použitím produktu s jinými než originálními náhradními díly SCANGRIP, nesprávným použitím, zneužitím, nehodami nebo jinými vnějšími příčinami.
- Tříletá záruka se nevztahuje na akumulátory SCANGRIP CAS.

# 3

years  
warranty

PATENT PROTECTED

## NÁHRADNÍ DÍLY

Výrobky Scangrip jsou vyrobeny na výdrž, mají dlouhou životnost a jsou určeny pro profesionální použití v extrémně drsných podmínkách.

Ačkoliv jsou všechny součástky navrženy na výdrž, může dojít k opotřebení a nebo k mechanickému poškození.

Přesto, ale uživatel světelných Scangrip je nemusí vyhodit do koše.

U téměř všech produktů jsou k dispozici náhradní díly!

Příklady náhradních dílů a příslušenství pro [NOVA 4K C+R](#)

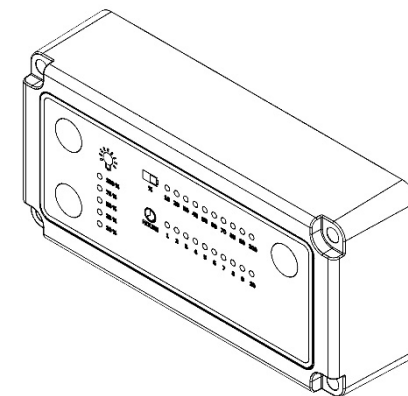

A black and white photograph of two men in a dark industrial environment. They are looking towards a bright, circular light source in the center. The man on the right is wearing a light-colored button-down shirt and has his arms crossed. The man on the left is also in a light-colored shirt. The scene is dimly lit, with the primary light source creating a strong glow and casting long shadows.

Námi navrženo. Námi vyrobeno